

INSTRUCTION DE MONTAGE

ISOLATEUR DE PHASE NS 25

Edition 2011/10

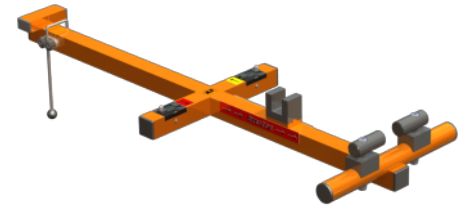
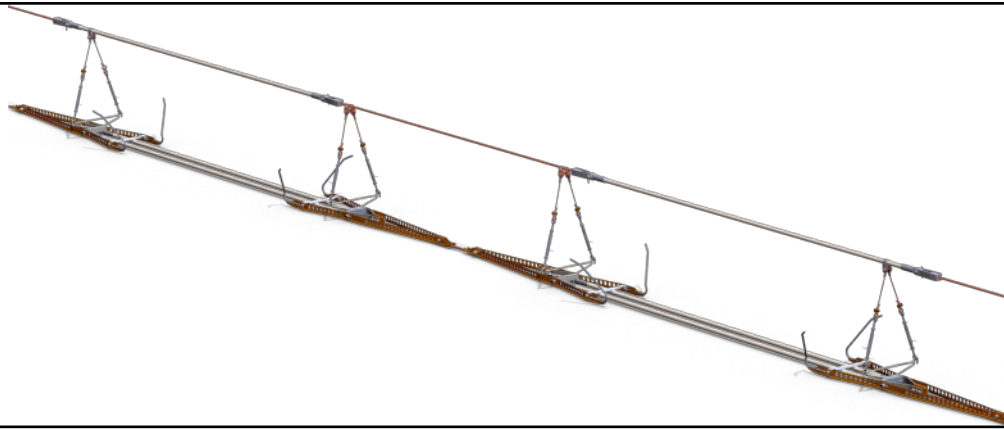

Installation avec:
Aide de montage "JIG"
Art.-Nr. 655.900.000

Outils pour le montage de l'isolateur de phase FLURY

- 1 Balance à ressort (art. no. 655.181.000)
- 1 Clé polygonale 17 mm
- 1 Clé dynamométrique 17 mm (50 Nm)
- 1 Aide de montage JIG Flury (art.-Nr. 655.900.000)
- 1 Niveau à bulle (art.-Nr. 655.141.000)
- 1 Coupe-boulons (+ éventuellement 1 scie à métaux)
- 1 Marteau

- 1 Pince plate ou pince universelle
- 1 gabarit en bois
- 1 Echelle de mesure

Aussi pour:

- Montage d'isolateur pour caténaire
- Remplacer un isolateur de phase usé
- 1 poulie multiple avec 2 serre-câbles (montage manchons d'extrémité)

Préparation du fil de contact et câble porteur

Redresser le fil de contact sur le site de l'installation et assurez-vous que celui-ci ne soit pas tordu!

Chaque isolateur doit être bien centré et aligné parallèle aux voies.

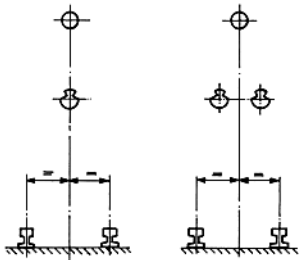
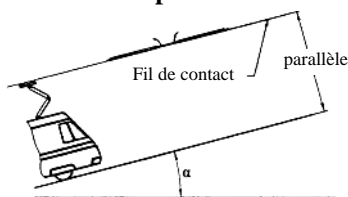

Positionner le fil de contact et le câble porteur au milieu des voies (+/- 50 mm). Le fil de contact et le câble porteur doivent être placés en vertical entre eux.

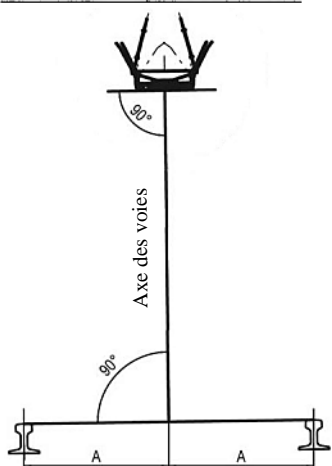

Instruction pour obtenir une contreflèche

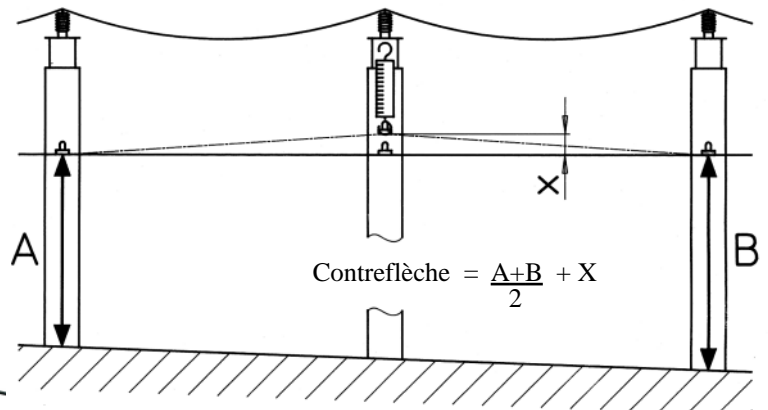

Mesurer la hauteur du fil de contact près de la pince sur le bras de retenue avant (A) et après (B) sur le site d'installation.

Calculer la valeur moyenne. Utiliser la balance à ressort et tirer le fil de contact avec 120 N - 150 N pour mesurer la surélévation (valeur x).

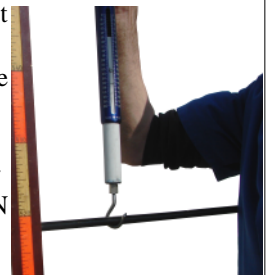

Site d'Installation

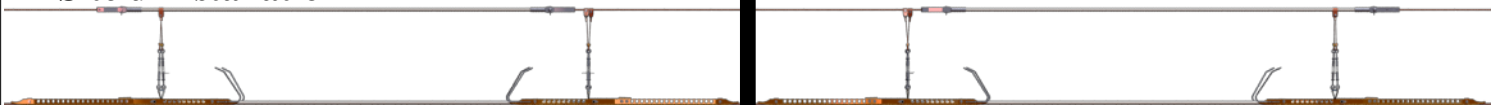

Installer les éléments de l'isolateur de phase à droite respectivement à gauche d'un cantilever. (voir le plan général)



1. Enregistrer le niveau de l'aide de montage



Positionner le JIG avec côté rouge en direction de l'installation. Régler le niveau à bulle pour le côté rouge.

Tourner le JIG de **180°** et le positionner avec côté jaune en direction de l'installation. Régler le niveau à bulle pour le côté jaune.



2. Installer l'isolateur pour caténaire

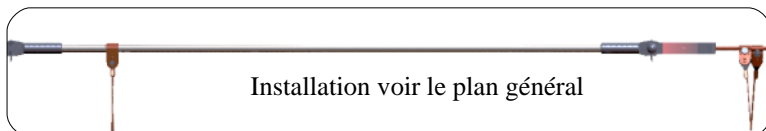

Installer d'abord l'isolateur pour caténaire avec manchons et pendules à câble.

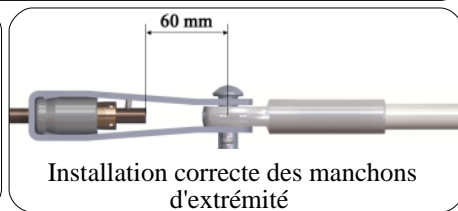

3. Préparer l'isolateur

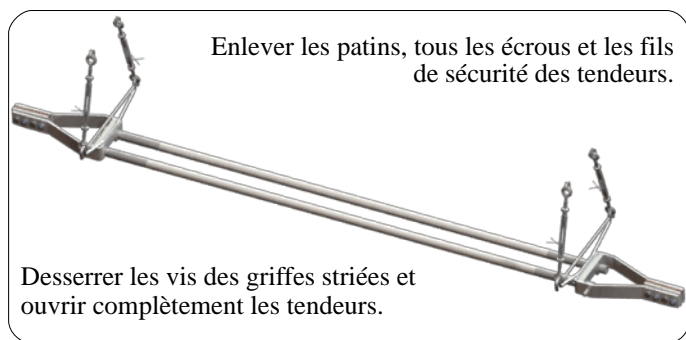

4. Monter l'isolateur sans patins sur le fil de contact



Serrer les vis des griffes striées avec **50 Nm** en utilisant une clé dynamométrique et resserrer **3 fois**.



5. Couper le fil de contact

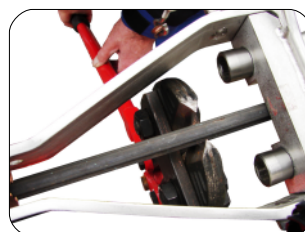

6. Plier les terminaisons du fil à 30-45°



7. Poser l'aide de montage

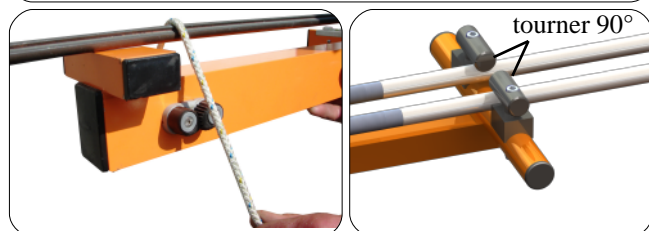
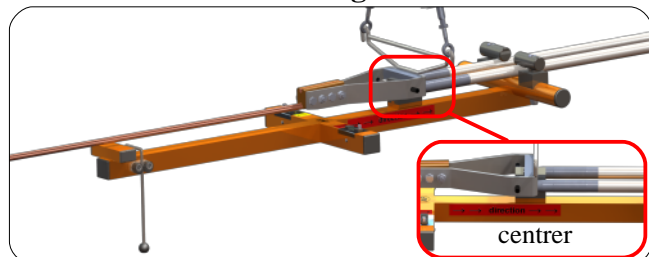

! DANGER DE MORT !
Avant de travailler sur la ligne aérienne de contact assurez-vous qu'elle soit coupée et mise à la terre!

8. Suspension, contreflèche et réglage de l'isolateur

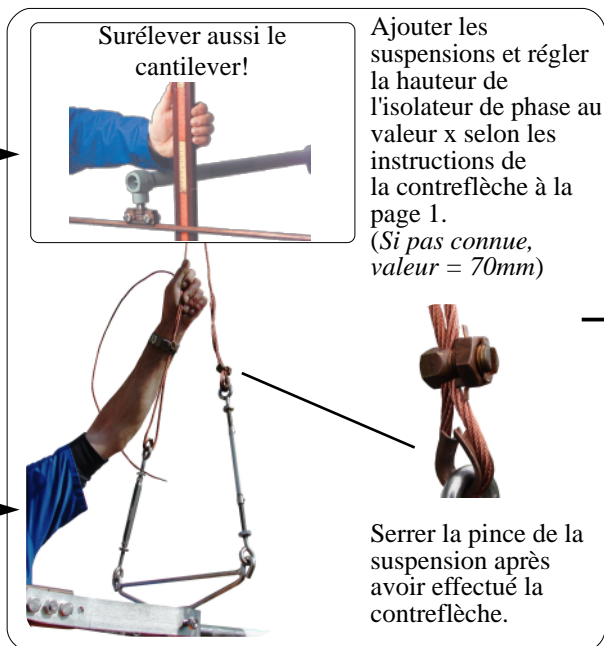

9. Installation des patins

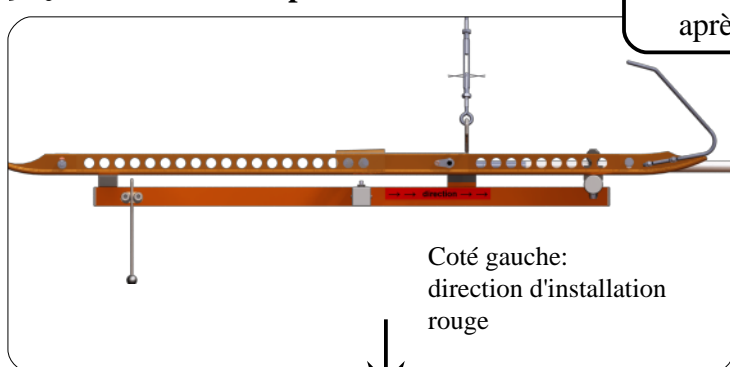

Installer une côté après l'autre

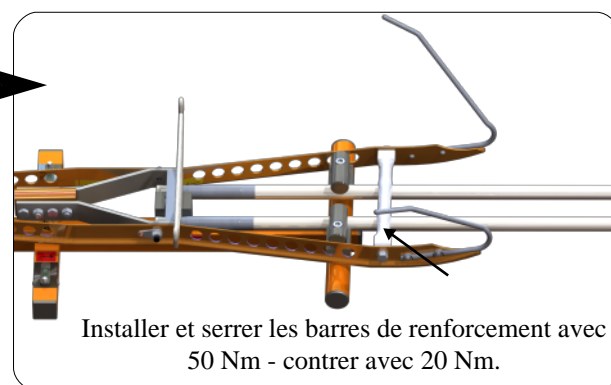
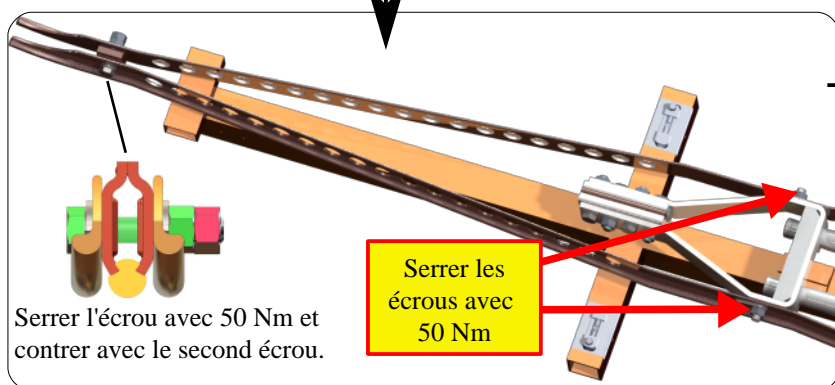
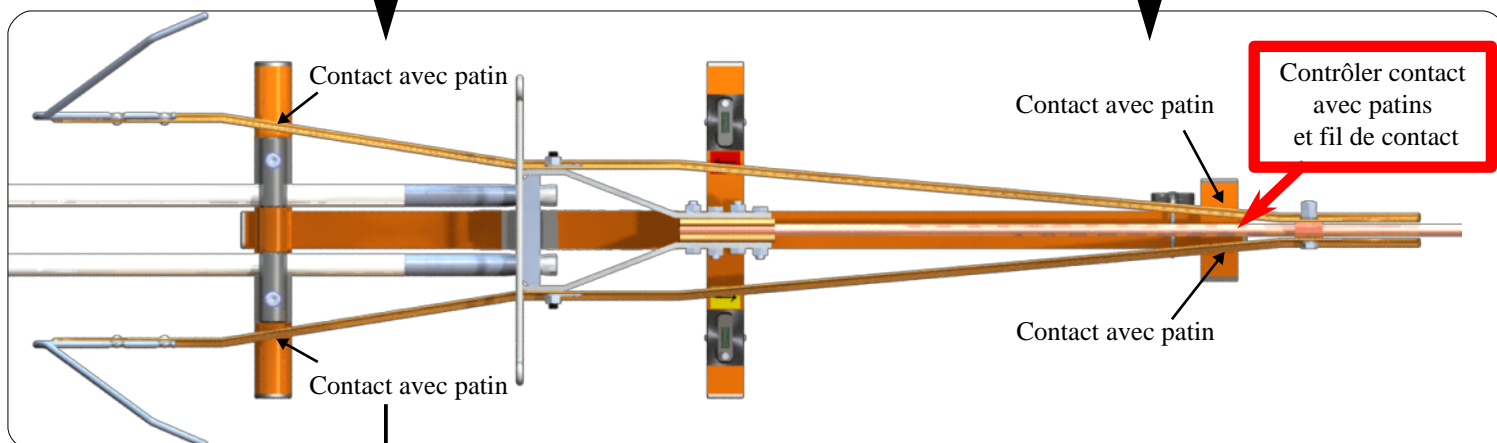
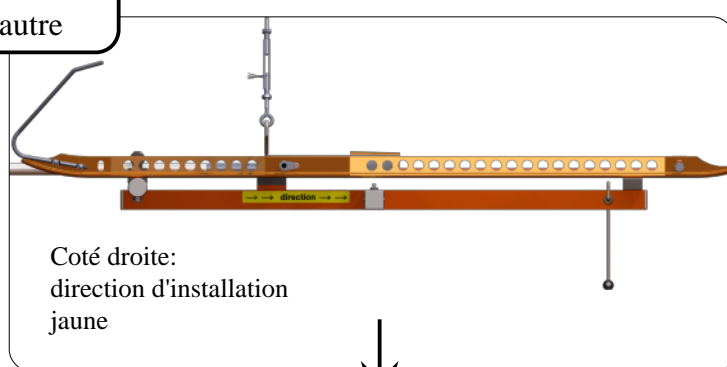

10. Contrôler glissement



Contrôler le glissement optimal avec niveau à bulle ou pantographe.

11. Contrer tendeurs



Contrôler encore tous les contre-écrous. Contrer les tendeurs avec contre-écrous.

12. Assurer tendeurs



Bloquer les tendeurs avec un fil de sécurité.

13. Assurer pince de suspension

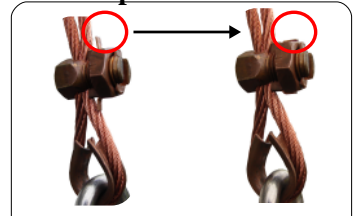

Fixer le système de blocage.



Après avoir complété la contreflèche et le réglage (rouge et jaune), couper le fil en trop.

14. Contrôler l'alignement

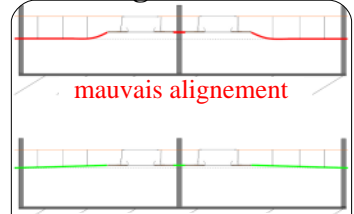

Régler les suivants 3 pendules dans les deux sens

Attention! Danger d'accident en cas de non-observation des points suivants:

- Le fil de contact et le câble porteur doivent être disposés en vertical entre eux dans le site d'installation; autrement, les pendules n'ont pas une bonne tension et un fonctionnement correct n'est pas possible. Dans le cas extrême, il peut arriver que les bandes du pantographe s'accrochent avec les patins au niveau des cornes de soufflage en provoquant des dégâts.
 - Les vis des griffes striées doivent être serrées trois fois. Autrement les dents n'adhéreront pas complètement au matériel du fil de contact. Le fil de contact pourrait glisser hors de la griffe et la chute des parties pourrait endommager du matériel et même blesser des personnes.
 - Les vis doivent être retenues avec une clé pendant le serrage des contre-écrous. Autrement les vis peuvent se perdre en cas de vibration ce qui pourrait endommager du matériel et blesser des personnes.
 - Les patins de l'isolateur de section doivent être réglés correctement comme décrit. Autrement, des chocs pourraient endommager l'isolateur de section ou les bandes en carbone.
 - Les tendeurs doivent être bloqués avec des contre-écrous et assurés avec des fils de sécurité. Ceux-ci pourraient autrement s'ouvrir et la position incorrecte de l'isolateur de section pourrait causer des dysfonctionnements dans la ligne de contact.
 - Tous les vis et écrous doivent être serrés correctement selon les indications. Celles-ci pourraient se desserrer à cause des vibrations et créer des dysfonctionnements dans ligne de contact.
 - Si dans un de nos isolateurs la couverture du PTFE ou de silicone est très endommagée de façon à ce que la fibre de verre est visible et l'humidité et la poussière peuvent pénétrer, il faut immédiatement remplacer l'isolateur. Autrement, un arc électrique peut endommager l'isolateur et la ligne de contact.
- Arthur Flury AG refuse toute responsabilité pour dégâts causés par la non observation de ces instructions de montage.

Entretien et Service

Veuillez trouver des instructions d'entretien détaillés sur le site www.aflury.ch

Les isolateurs de Arthur Flury AG bien réglés et installés ne nécessitent aucune maintenance pour longtemps.

Isolateur

En cas d'usure (max. 2 mm) la barre isolante peut être tournée de 2 marquages en plein tire mécanique, comme suit:

Utiliser une clé pour tourner les gaines en acier, d'abord dans un sens et puis dans l'autre, les deux pour 2 marquages dans la même direction. Serrer les vis au cas où qu'elles se desserrent pendant le processus de rotation. L'isolateur peut être utilisé en 5 positions maximum. Après cela il doit être remplacé. L'isolateur doit être remplacé si le GRP devient visible pour dégât de la couverture en PTFE. La couverture en PTFE de la barre isolante est nettoyée sous conditions normales par la pluie. En cas d'accumulation excessive de poussière ou saleté (causée par exemple par une haute fréquence de trafic à gasoil) nous suggérons de nettoyer la barre tous les 2-3 ans avec notre produit spécial nettoyant pour isolateur à haut voltage (à commander no 655.168.000).

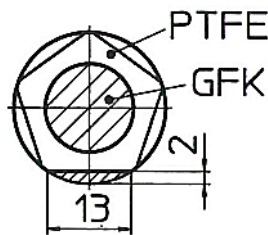

Patins

Les patins bien réglés doivent être contrôlés tous les 200'000 à 300'000 passages du pantographe et être réglés en cas d'usure >3 mm. Si l'usure atteint la valeur maximale (bulbe seulement 1-2 mm d'épaisseur) les patins doivent être remplacés.

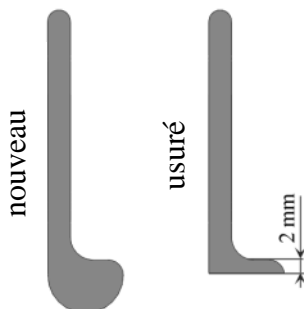

Recommandations et Dépannage pour isolateur de phase AF

a) Note:

Un isolateur bien réglé peut être élevé avec une balance à ressort, attaché à tous les points extrêmes des patins (pointes des patins dans les cornes de soufflage), en appliquant 120 N sans déclencher la charge de tenue. Si les pendules se desserrent, l'isolateur doit être élevé graduellement (par 10 mm) jusqu'à ce qu'il soit étiré.

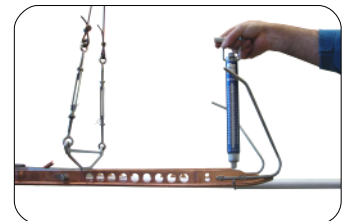

b) Performance dynamique:

L'isolateur de section AF doit fournir une garantie constante pour les pantographes et rester stable et équilibré. Veuillez observer la suspension pendant le passage du pantographe. Si elle oscille fortement ou se desserre cela signifie que le pantographe pousse l'isolateur de section vers le haut. Dans ce cas, l'isolateur de section doit être positionné plus haut afin que la suspension soit stable pendant le passage du pantographe.

c) Usure excessive des patins:

Si les patins montrent une usure excessive dans les points de contact, cela est dû à un mauvais réglage. Ils doivent être réglés à nouveau selon tous les détails des instructions de montage. Les patins bien réglés montrent une usure constante sur toute leur surface.

